

# Montageanleitung

---

Freundliche Erinnerung.

1. Das Sofa ist in zwei Kisten verpackt. Bitte nach Erhalt aller Boxen zusammensetzen.
2. Da die Kissen alle Vakuumkomprimiert sind, gibt es einige Falten. Bitte nehmen Sie Ihre. Das Sitzpolster dauert bis zu 72 Stunden, um die ursprüngliche Größe zu erreichen, und die Falten verschwinden im Wesentlichen.
3. Bitte öffnen Sie die Kompressionsverpackung nicht, bis Ihr Liegestuhlrahmen vollständig montiert ist.

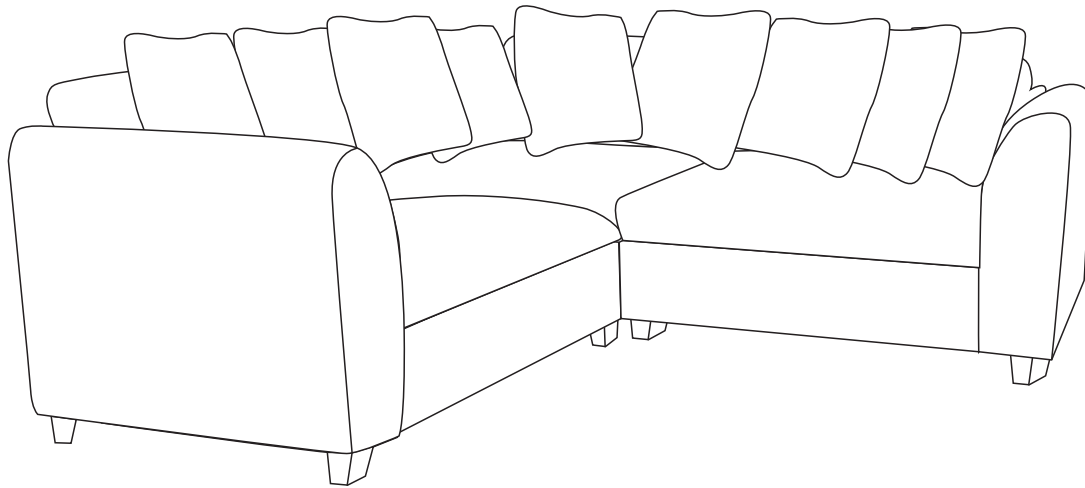

## Rückgabe- und Garantiebedingungen:

- Wir bemühen uns, Produkte von höchster Qualität anzubieten, und wir bemühen uns auch, die Bedürfnisse aller zu erfüllen Kunden, die Ersatzteile oder Dienstleistungen von uns bestellen.
- Wenn der Artikel beschädigt oder defekt ist. Bitte machen Sie ein Foto als Rückerstattungsbeleg.
- Bitte senden Sie den Artikel nicht zurück. Wenn Sie Fragen haben, wenden Sie sich bitte an den Verkäufer.

# Komponente

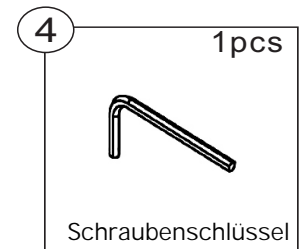
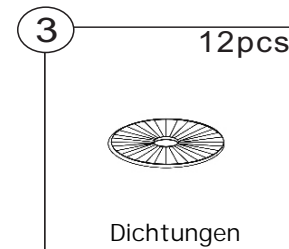
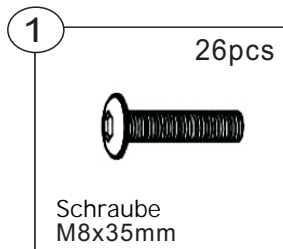
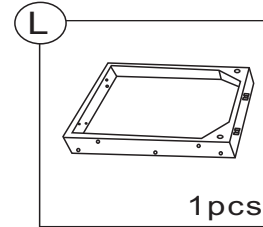
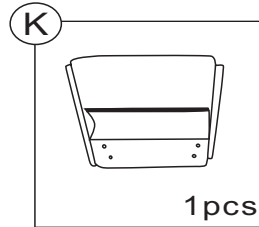
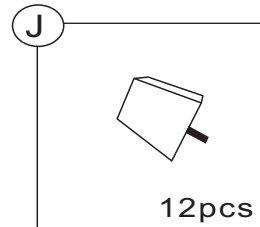
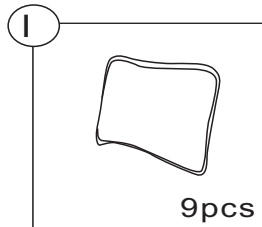
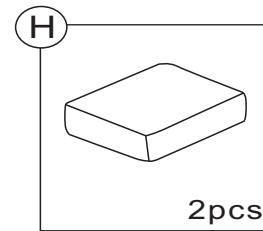
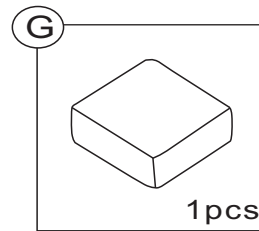
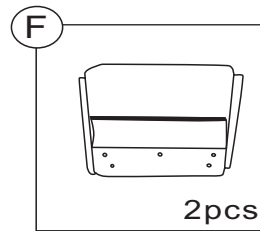
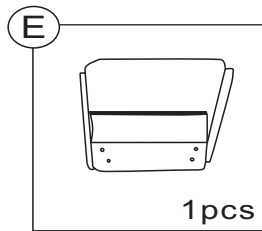
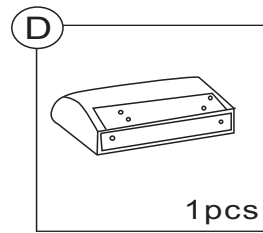
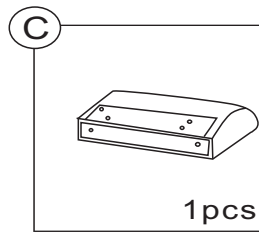
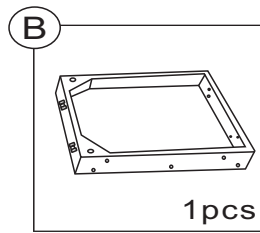
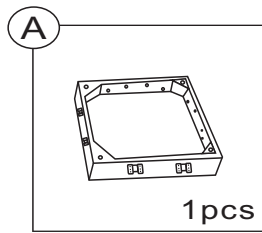

# Komponenten

## BOX 1

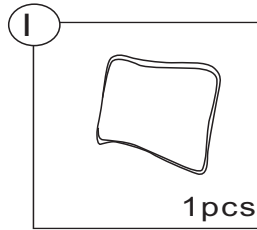
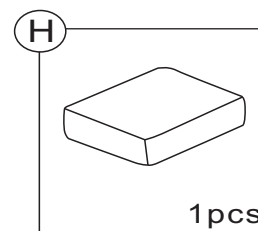
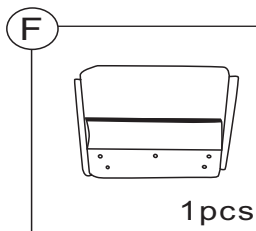
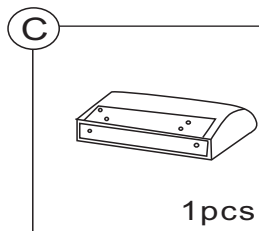
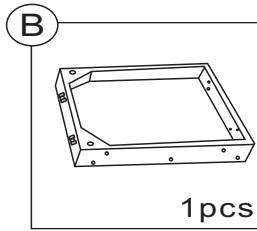

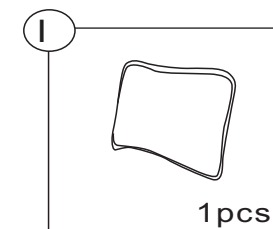
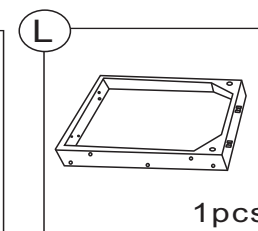
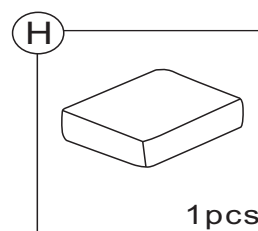
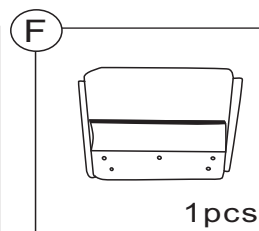
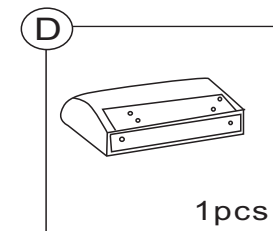

## BOX 2



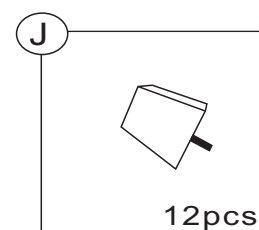
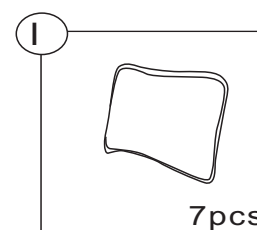
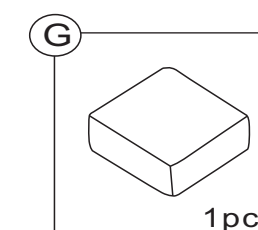
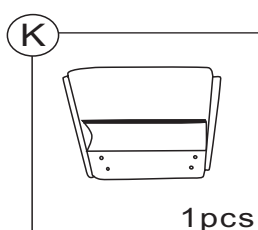
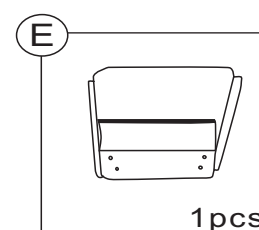
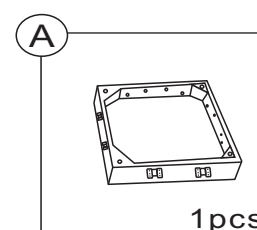



## BOX 3



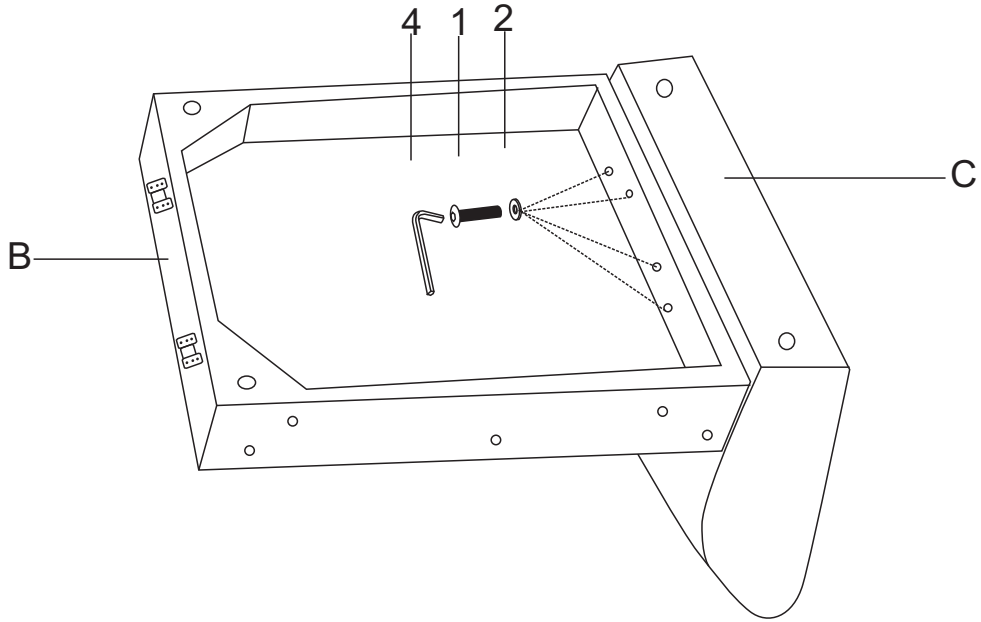

Hardware  
+  
Handbuch

1		4PCS
2		4PCS
4		1PCS



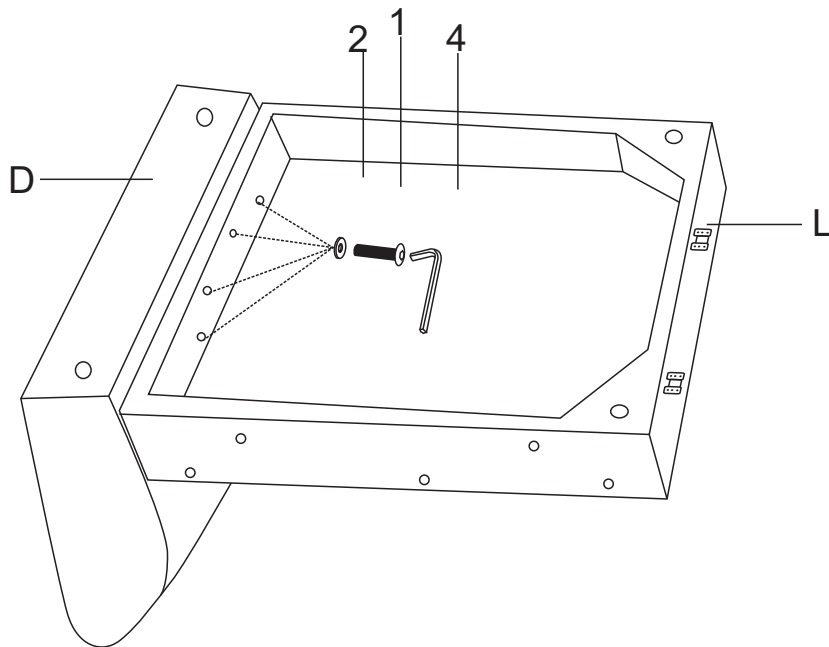

1		4PCS
2		4PCS
4		1PCS



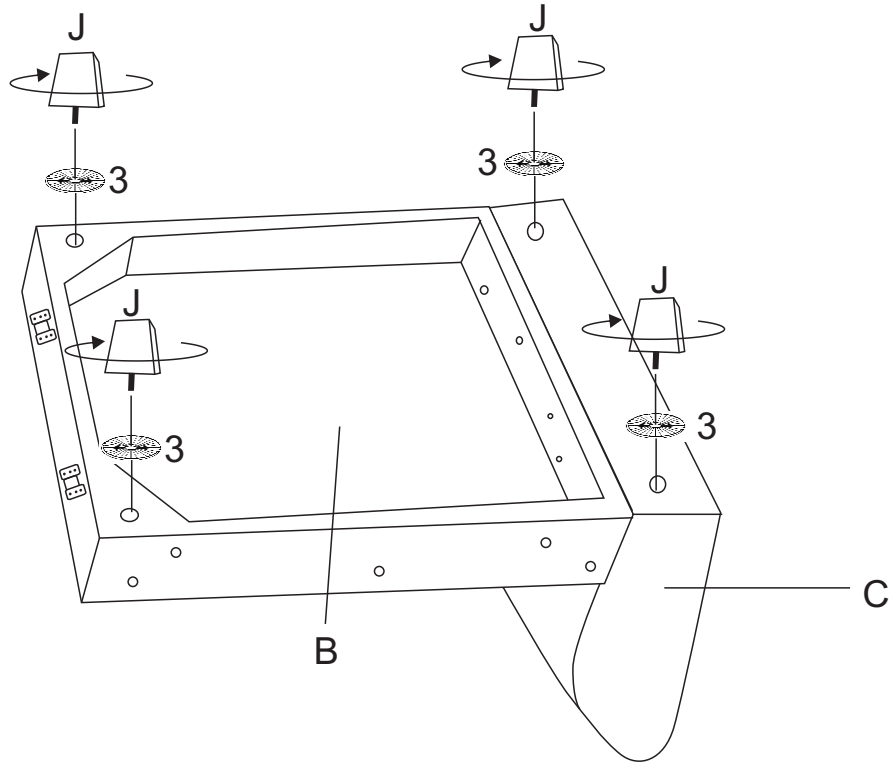

J		4PCS
3		4PCS



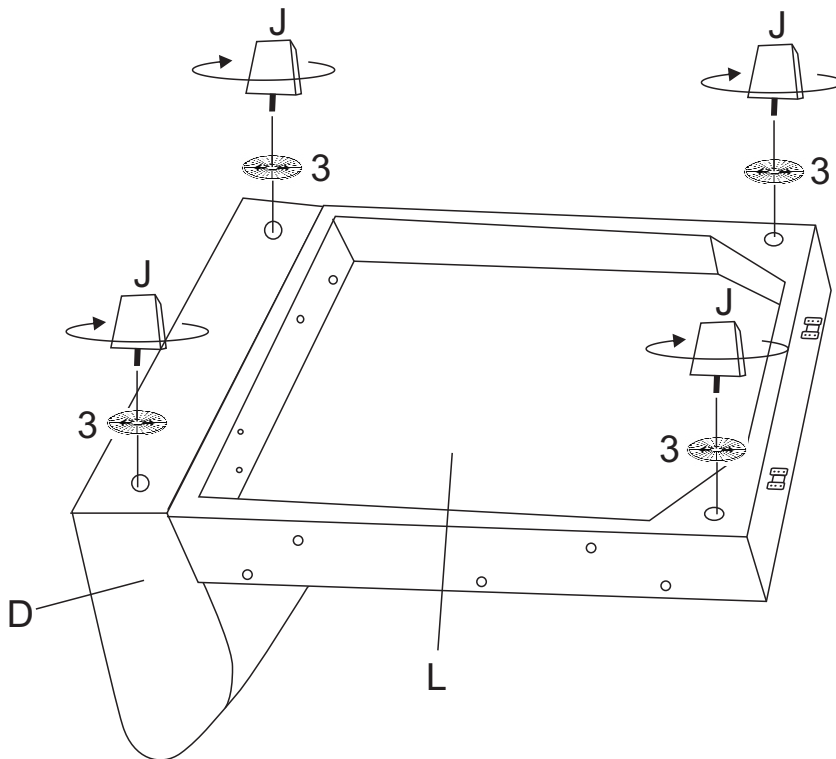

J		4PCS
3		4PCS



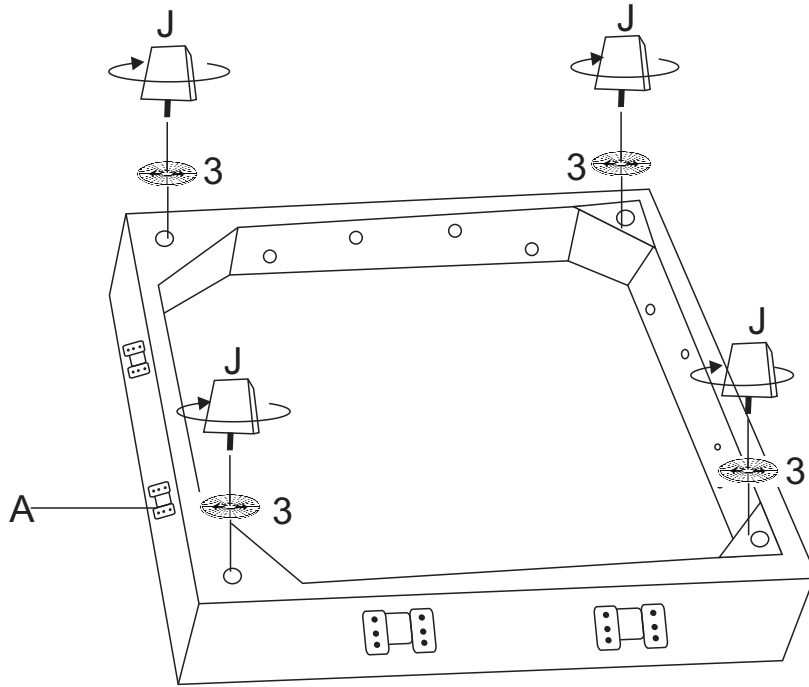

J		4PCS
3		4PCS



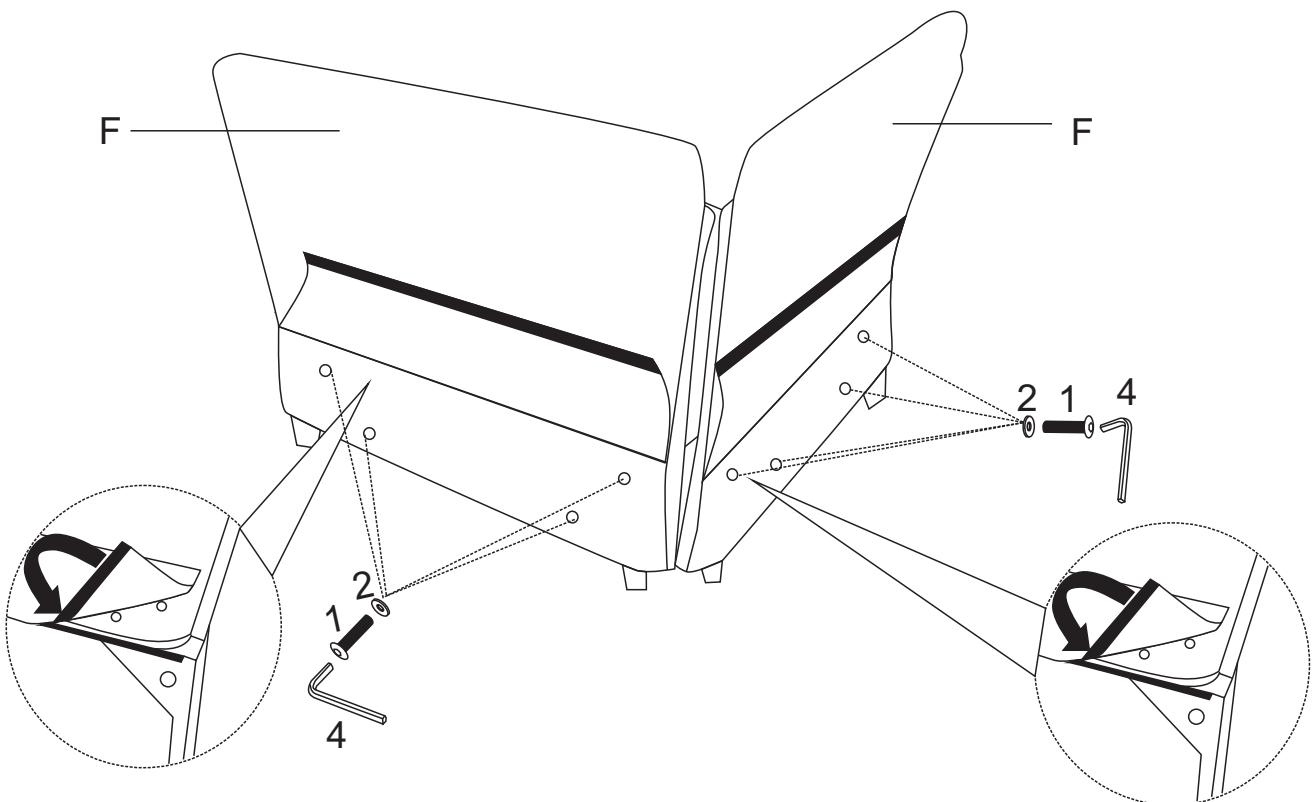

1		8PCS
2		8PCS
4		1PCS

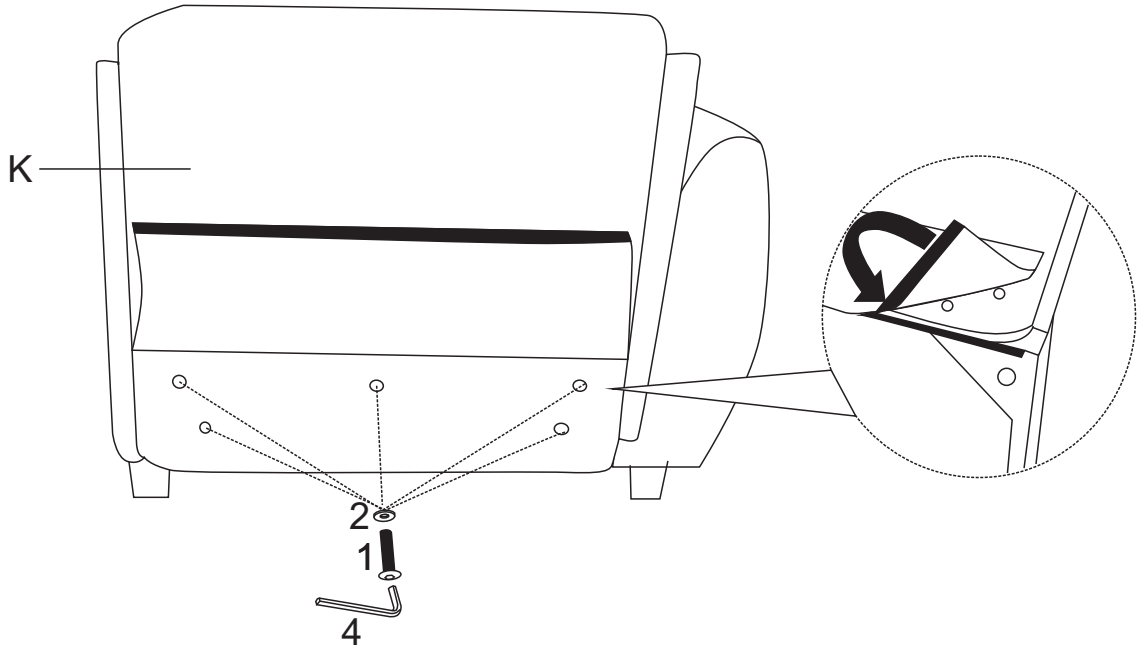

1		5PCS
2		5PCS
4		1PCS



1		5PCS
2		5PCS
4		1PCS

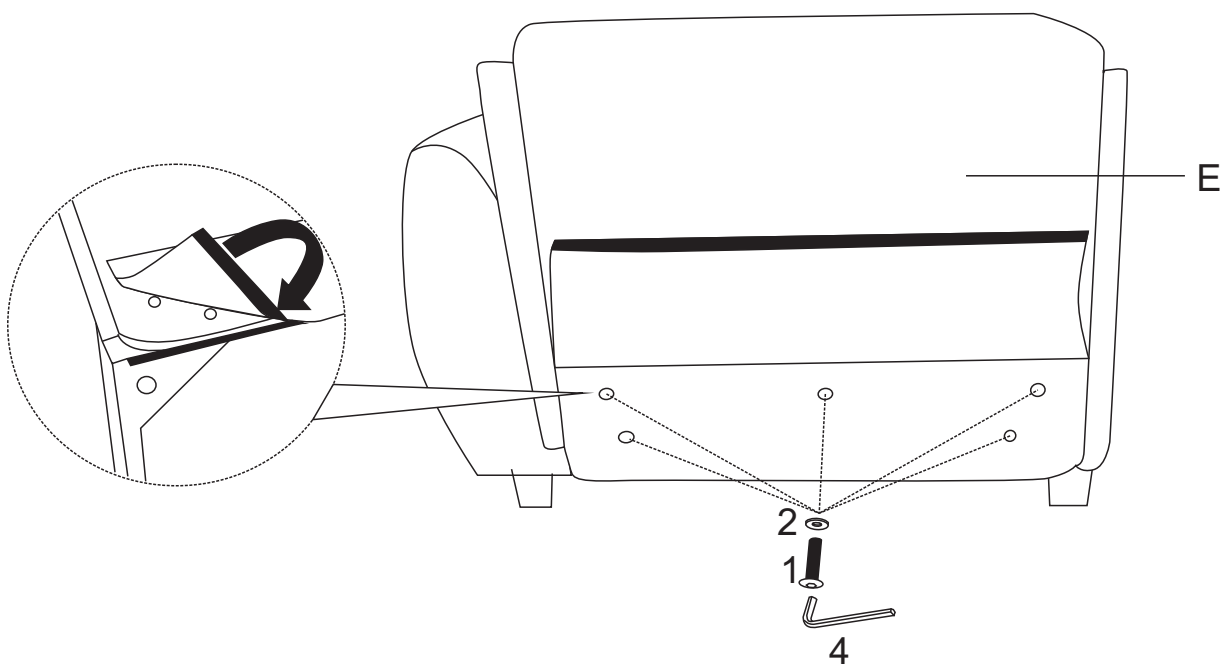

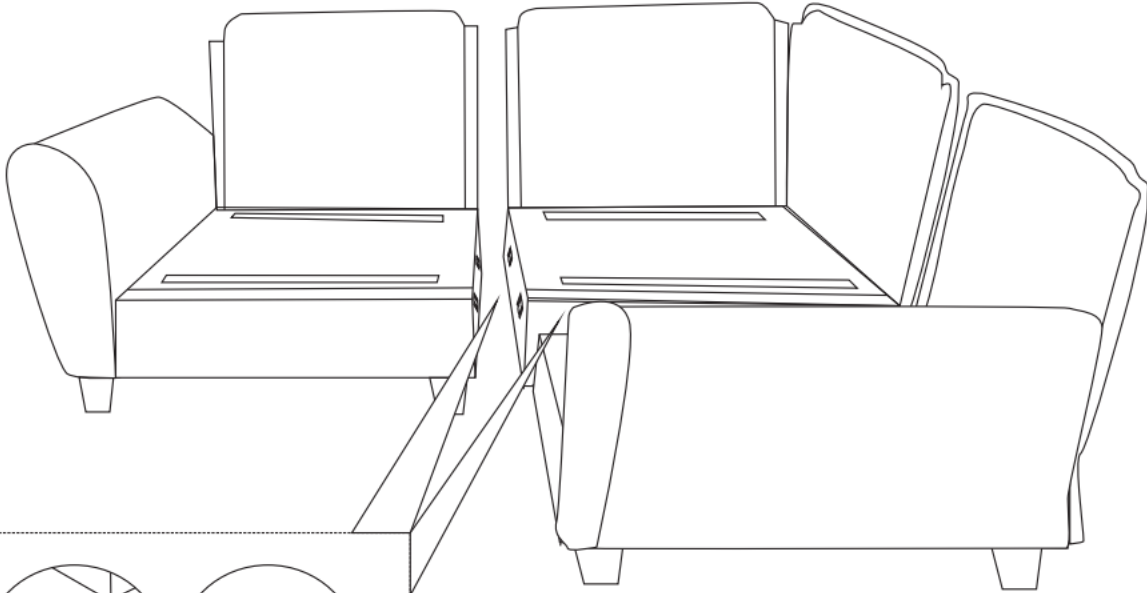

Öffnen Sie den Kompressionsbeutel und nehmen Sie die Teile G-H-I heraus, klopfen Sie sie mit der Handfläche ab, damit sie sich besser erholen.

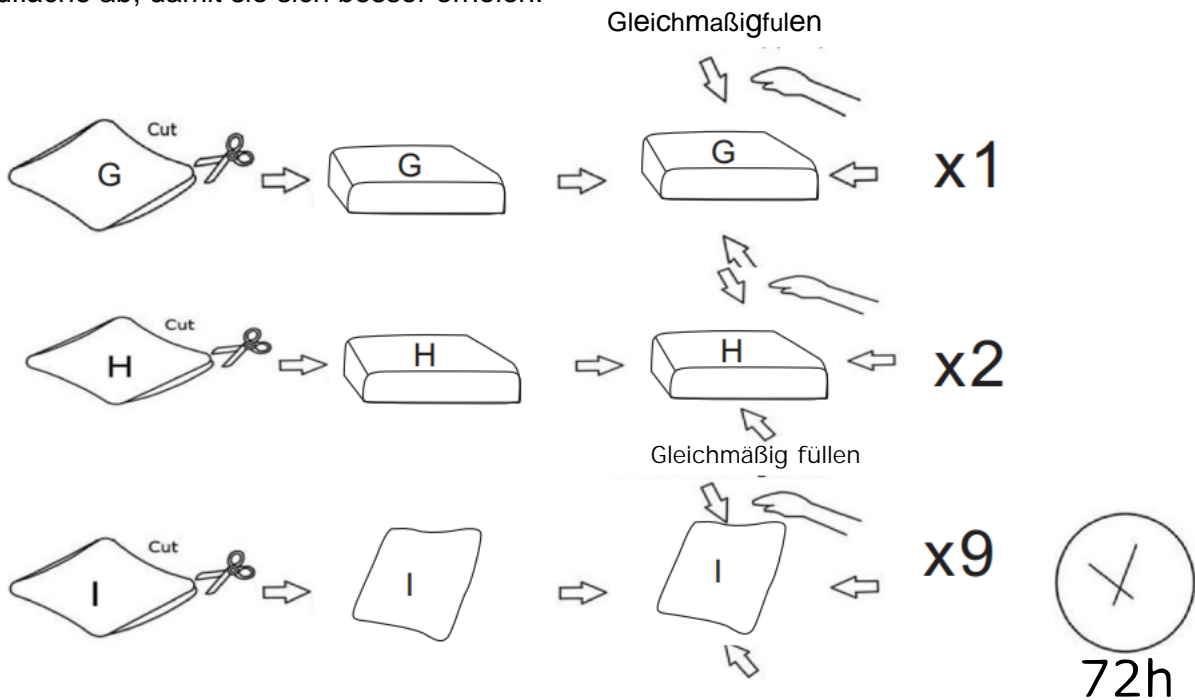

### Fähigkeiten:

1. Bitte öffnen Sie die Kompressionsverpackung nicht, bis Ihr Sofarahmen vollständig montiert ist.
2. Komprimierte Kissen müssen innerhalb von 72 Stunden gefüllt werden, um Ihre perfekte Verwendung zu gewährleisten.
3. Halten Sie Ihr Kind von Plastiktüten oder kleinen Gegenständen fern.

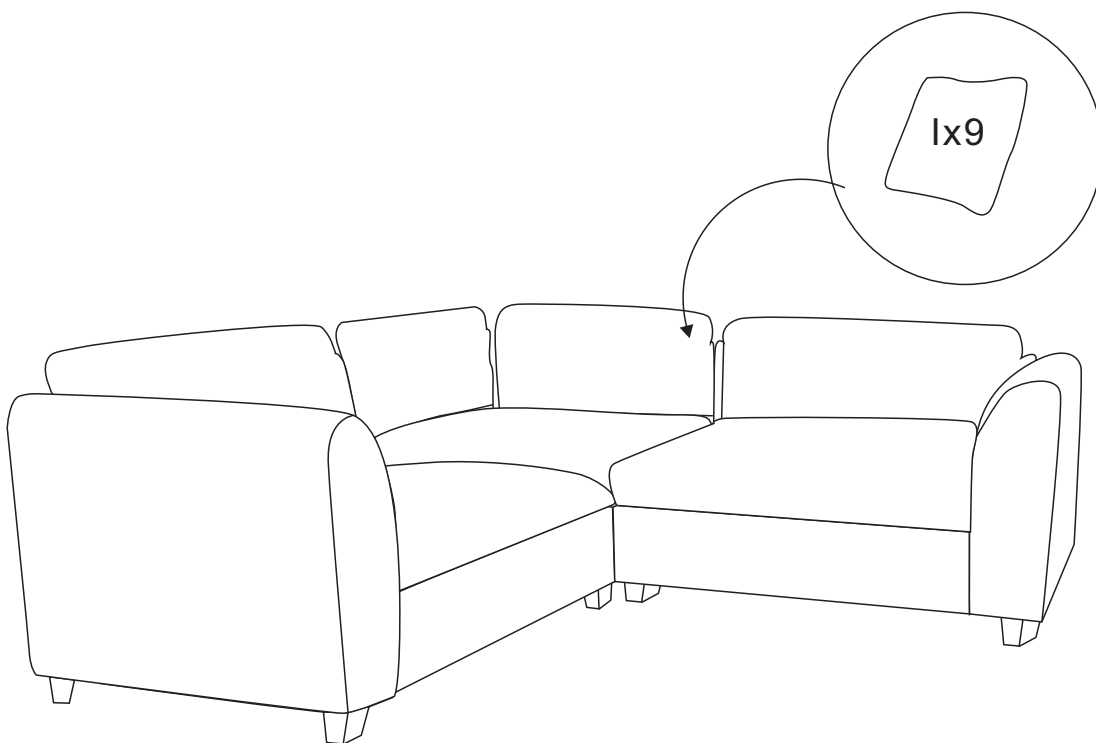
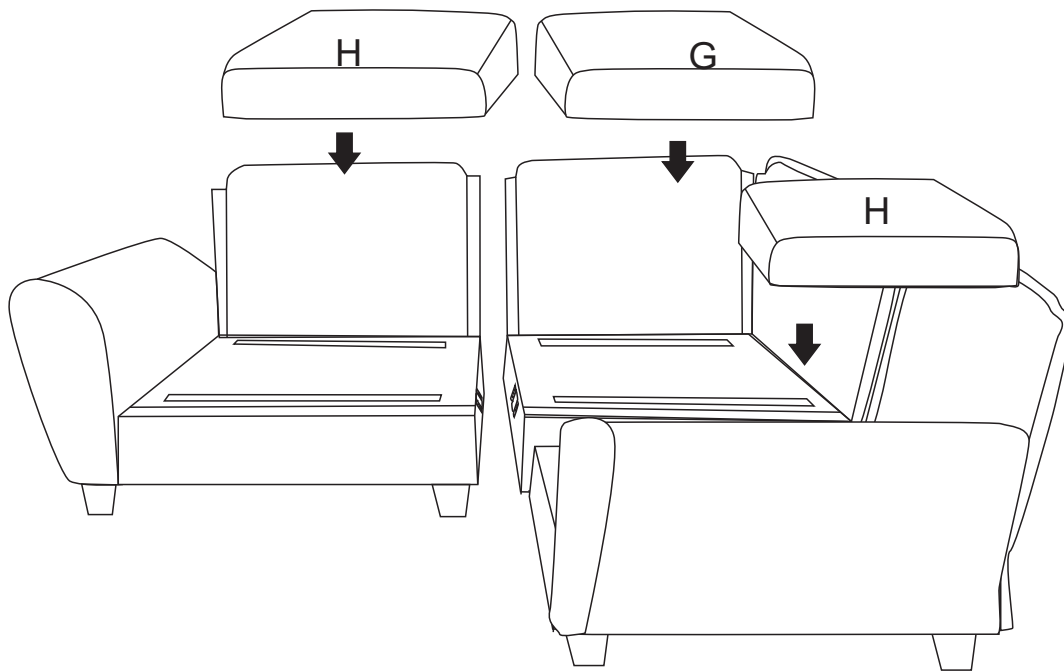

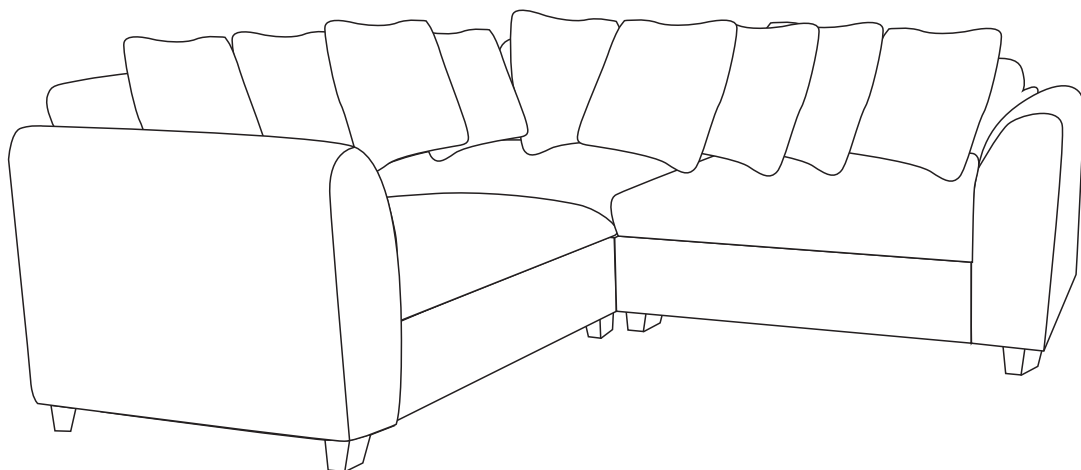

Warme Tipps:

- (1) überprüfen Sie bitte, ob alle Schrauben und Verbindungen nach der Installation fest sind, um die strukturelle Stabilität des Sofas zu gewährleisten.
- (2) die Vakuum komprimiert weiche Tasche muss für 72 Stunden statisch sein, um den besten Zustand zu erholen, legen Sie es in das Sonnenlicht für eine kürzere Zeit und bessere Wirkung zu erholen.
- (3) Überlasten Sie das Sofa nicht, vermeiden Sie punktuellen starken Druck oder treten Sie nicht darauf, um eine Verformung des Rahmens zu vermeiden.
- (4) Reinigen Sie die Oberfläche mit einem weichen Tuch, vermeiden Sie den Kontakt von ätzenden Reinigungsmitteln mit Leder oder Stoff.
- (5) Wenn Sie abnormes Klappern, Schütteln oder fehlendes Zubehör feststellen, stellen Sie bitte sofort den Gebrauch ein und kontaktieren Sie den Kundendienst.